

PRVKY SESTAV UNI

HRANOL MIMOSTŘEDOVÝ UNI

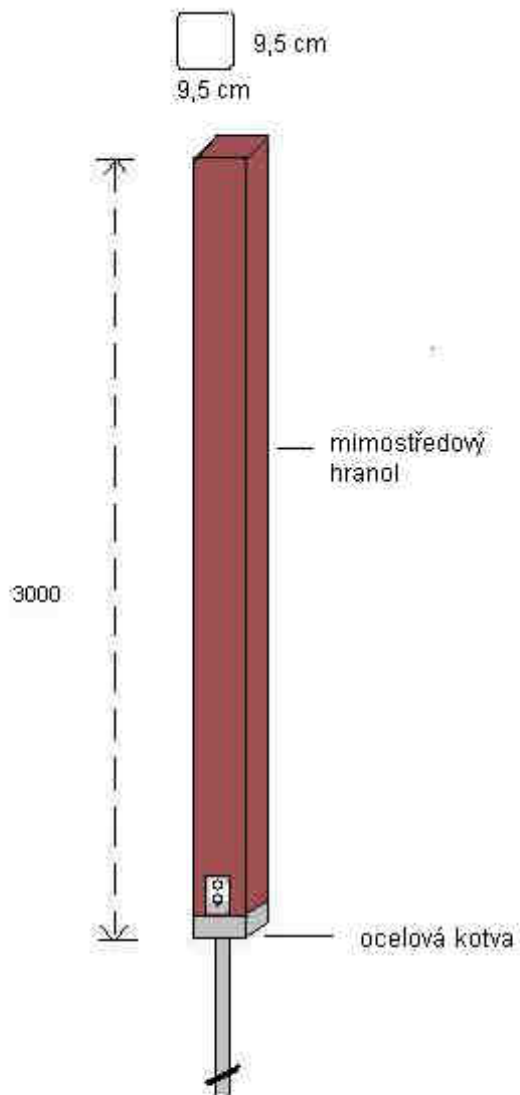

Soupis materiálu:

- 1 ks hranol mimostředový
- 1 ks ocelová kotva
- 2 ks vratový šroub 10/100
- 2 ks samovrtná matice M10

Ocelová kotva :

soupis materiálu: ocelová kotva
2 x vratový šroub 10/100
2 x samovrtná matice

ocelová kotva hranatá

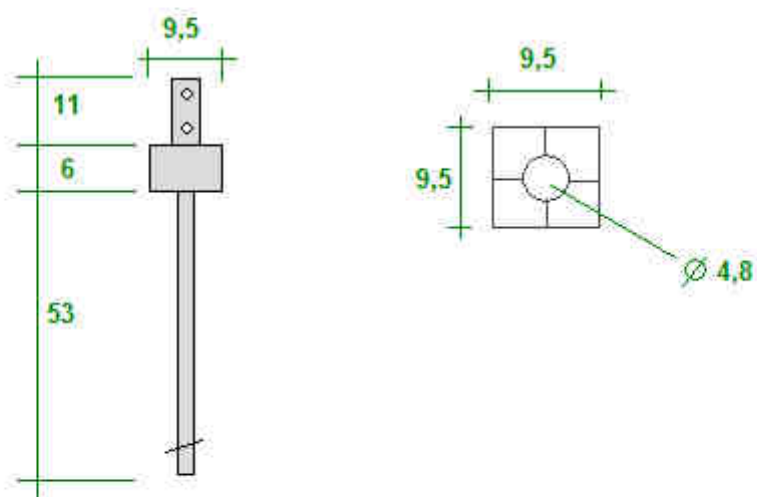

PODESTA malá k UNI

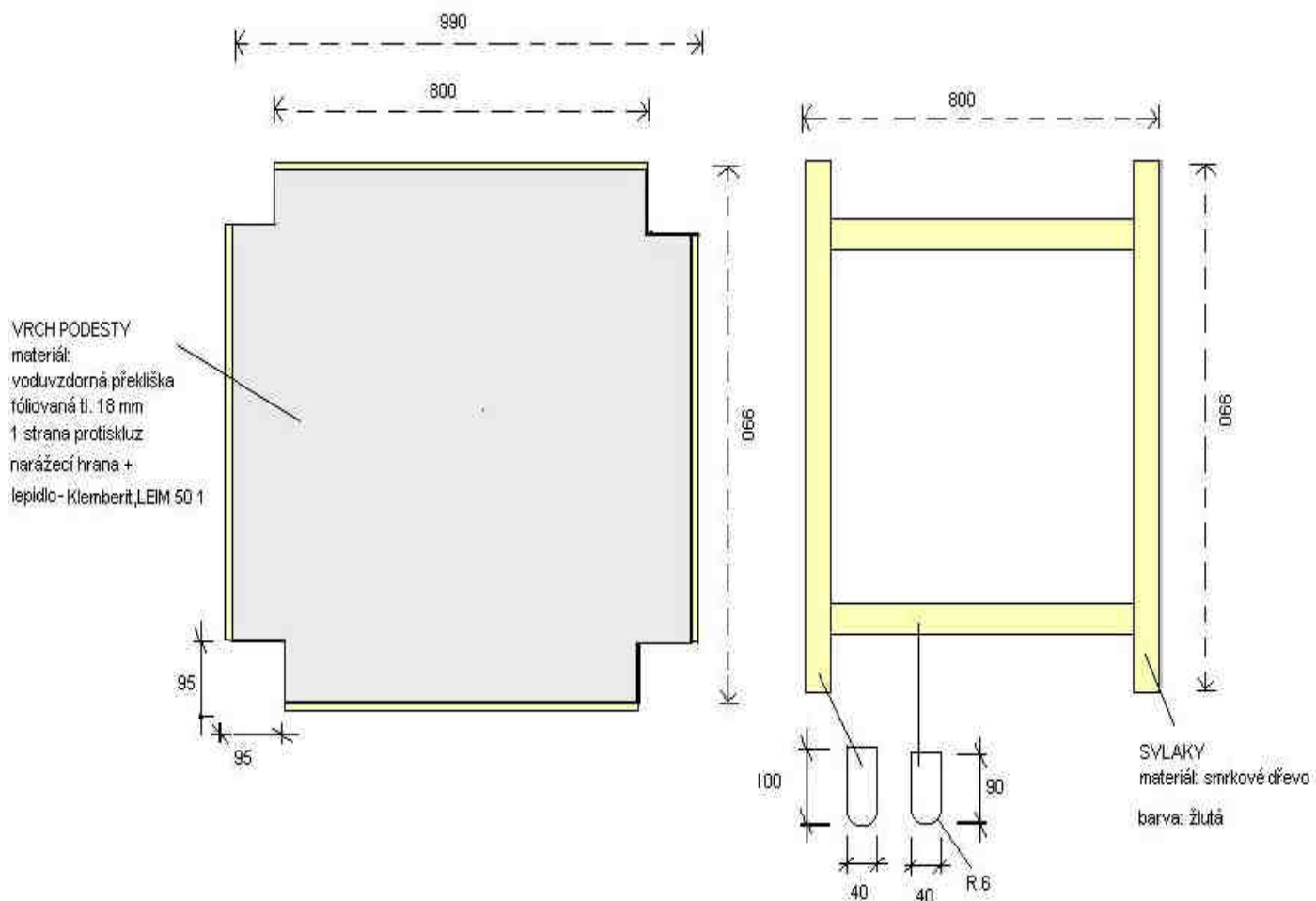

Soupis materiálu:

- 1 ks vodovzdorná překližka protiskluz tl. 18 mm 99 x 99 cm
- 4 ks nárazecí hrana délka 80 cm
- 2 ks svlak 99 x 10 x 4 cm
- 2 ks svlak 72 x 9 x 4 cm
- 8 ks vrut 5/80 (svlaky)
- 12 ks vrut 5/50 (vrchní díl)
- barva: lazurovací nátěr Remmers
- lepidlo: Klemberit LEM 50/1

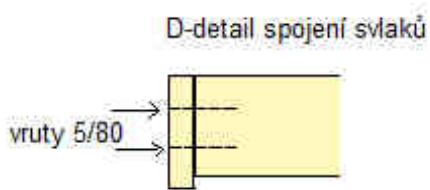
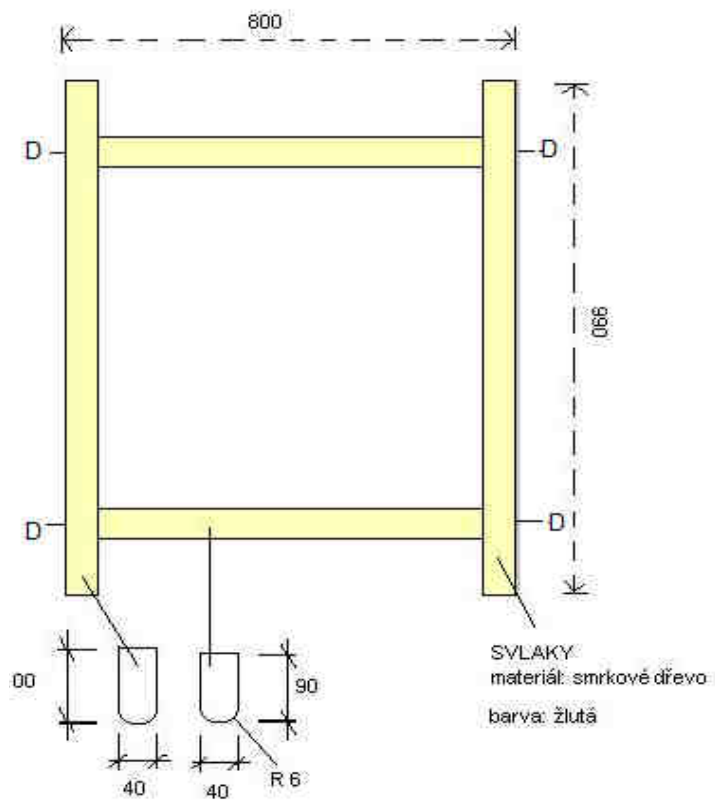
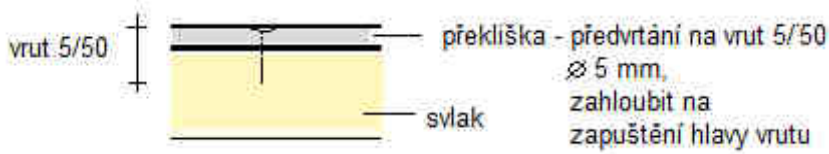
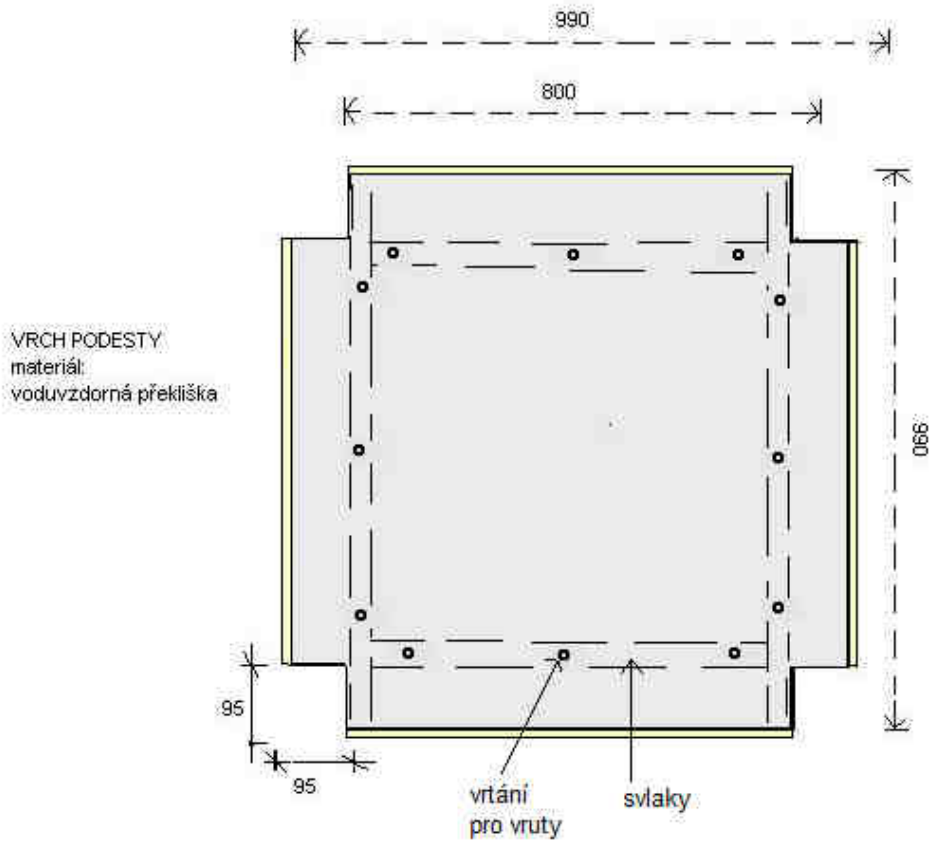

SPOJOVACÍ LÁVKA

Materiál:

Vodovzdorná překližka protiskluz tl. 18 mm

Smrkové dřevo

barva: lazurovací nátěr Remerrs

lepidlo – Klemberit LEM 50/1

Soupis materiálu:

1 ks vodovzdorná překližka protiskluz tl. 18 mm 179 x 99 cm

2 ks narážecí hrana délka 99 cm

2 ks narážecí hrana délka 179 cm

2 ks svlak 99 x 10 x 4 cm

2 ks svlak 72 x 9 x 4 cm

12 ks vrut 5/80 (svlatky)

10 ks vrut 5/50 (vrchní díl)

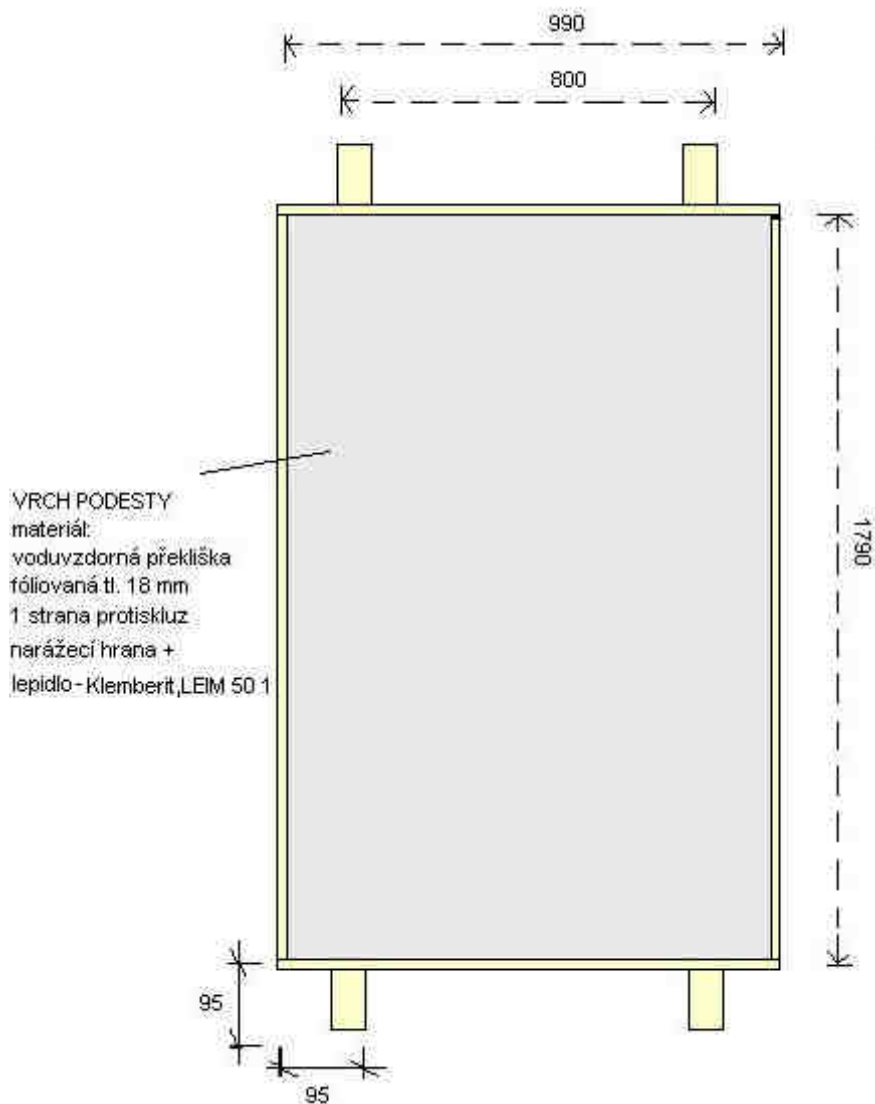

SPOJOVACÍ LÁVKA

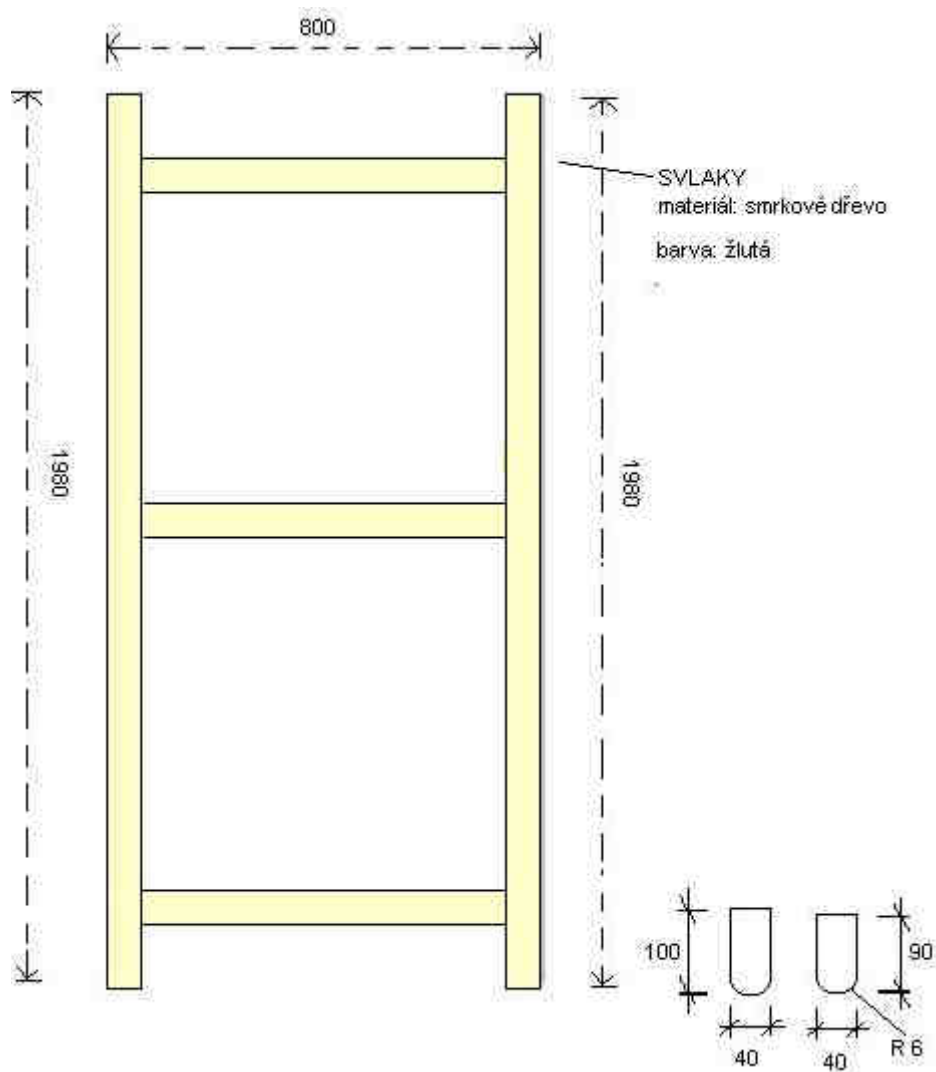

STŘECHA SEDLOVÁ UNI

Materiál: voduvzdorná překližka tl. 12 mm
narážecí hrana

Soupis prvků: 2 ks voduvzdorná překližka tloušťka 12 mm 62 x 107 cm
1 ks středový díl – frézovaná kulatina Ø 10 cm – seříznutí pod úhlem
4 ks úhelník 7 x 7 x 5
2 ks nárazecí hrany délka cca 230 cm
8 ks vratový šroub 6 x 20
8 ks podložka M6
8 ks silikonová matice M6
2 ks hranolek 4 x 4 x 107

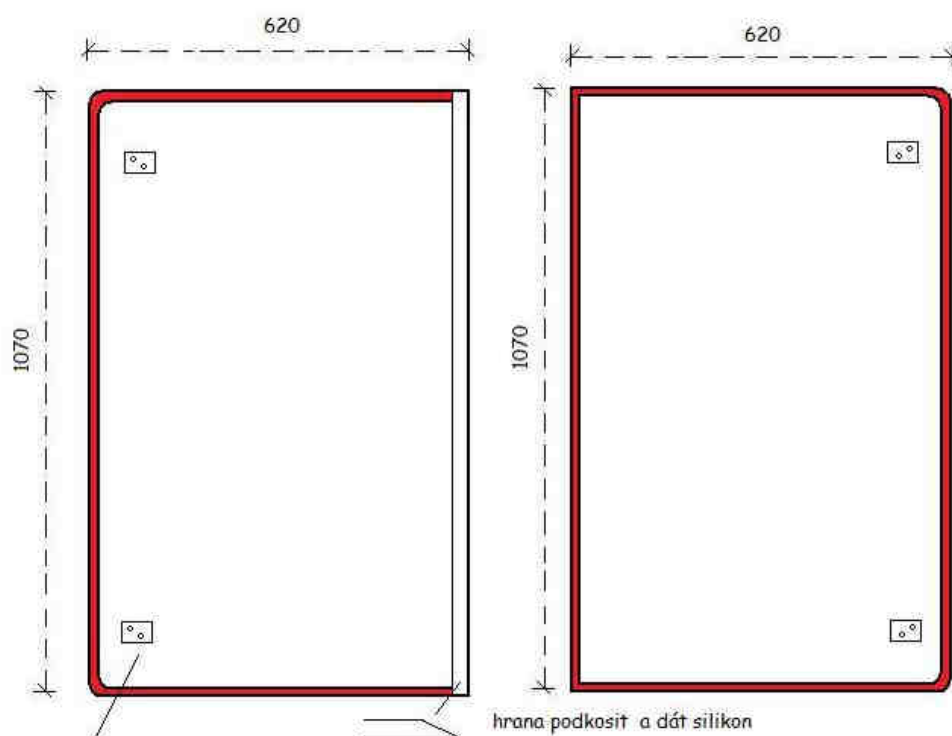

rožky dávat dle šablony

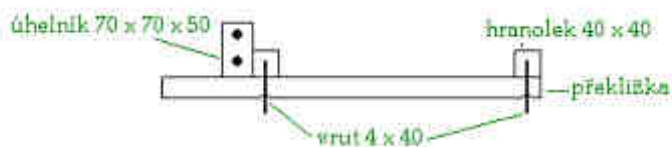
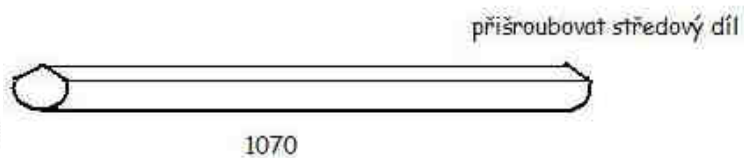
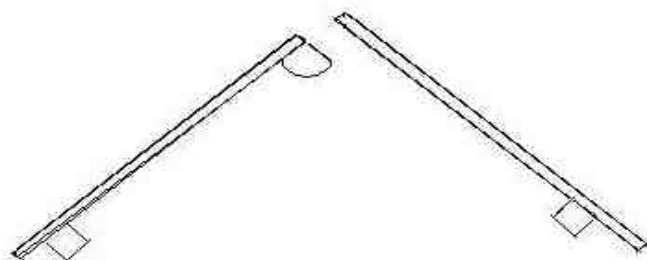

ZÁBRADLÍ malé k UNI

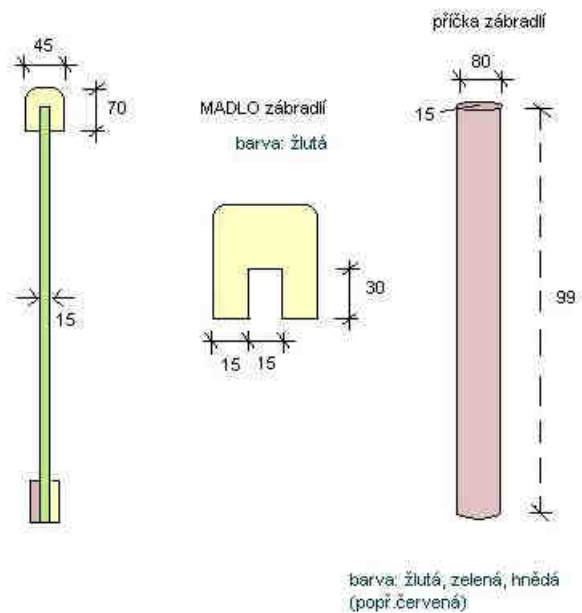
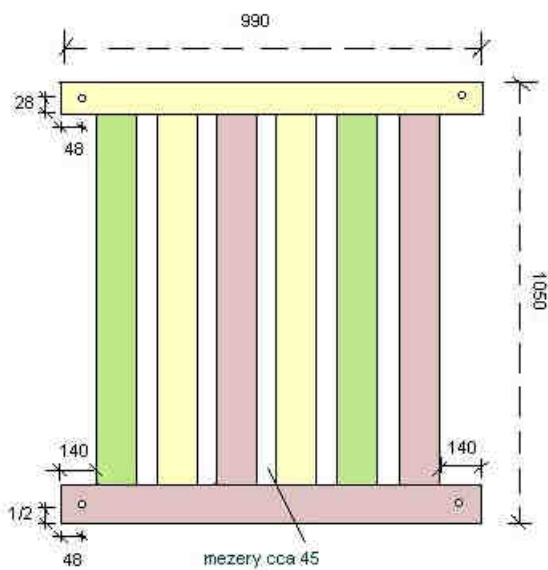

soupis materiálu:

1 ks madlo 99 x 7 x 4,5 cm

9 ks příček zábradlí 99 x 8 x 1,5 cm

12 ks vrut

ZÁBRADLÍ malé v rámu

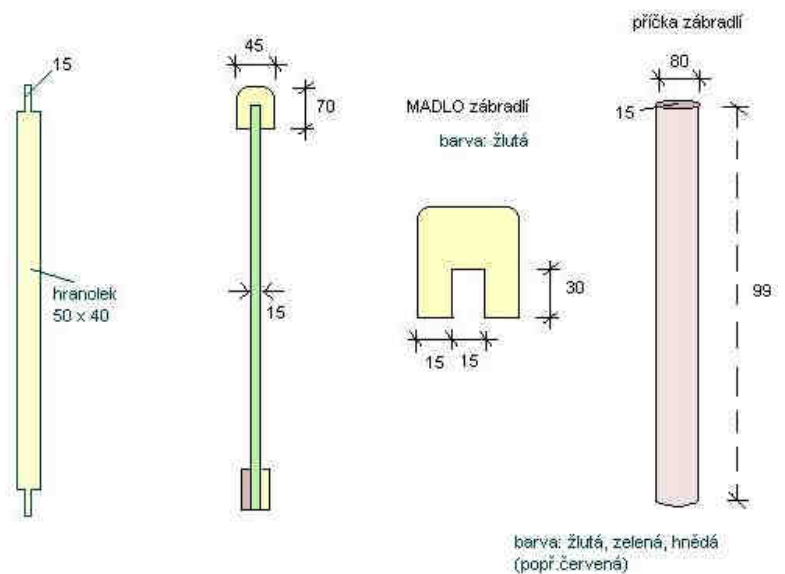
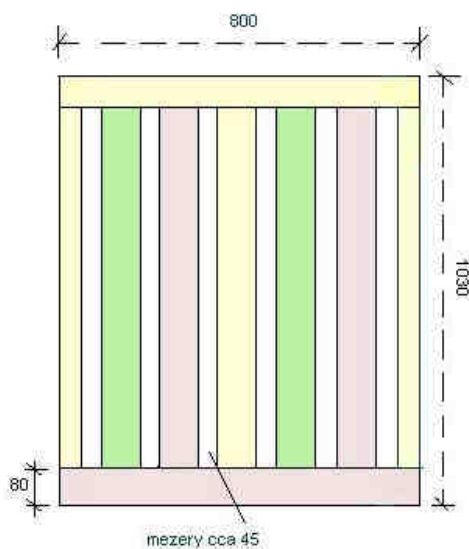

soupis materiálu:

1 ks madlo 99 x 7 x 4,5 cm

2 ks hranolek – koncovky rám 99 x 5 x 4

9 ks příček zábradlí 99 x 8 x 1,5 cm

14 ks vrut

ZÁBRADLÍ velké k UNI

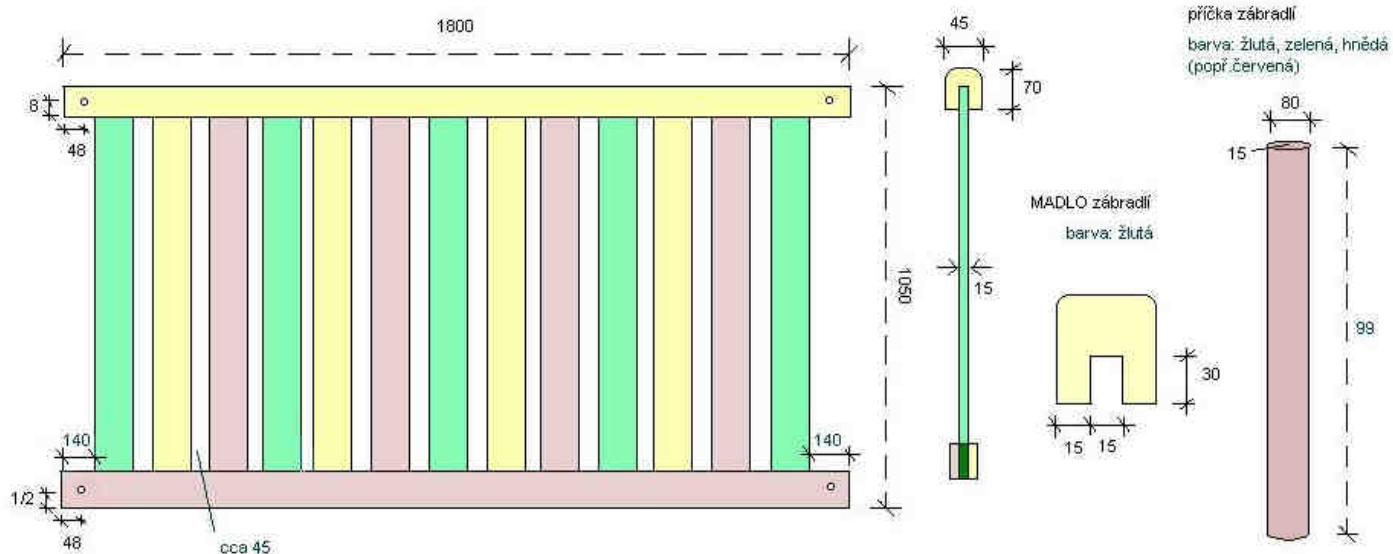

soupis materiálu:

1 ks madlo 99 x 7 x 4,5 cm

9 ks příček zábradlí 99 x 8 x 1,5 cm

13 ks vrut 5/90

13 ks vrut 5/40

Zábradlí velké v rámu

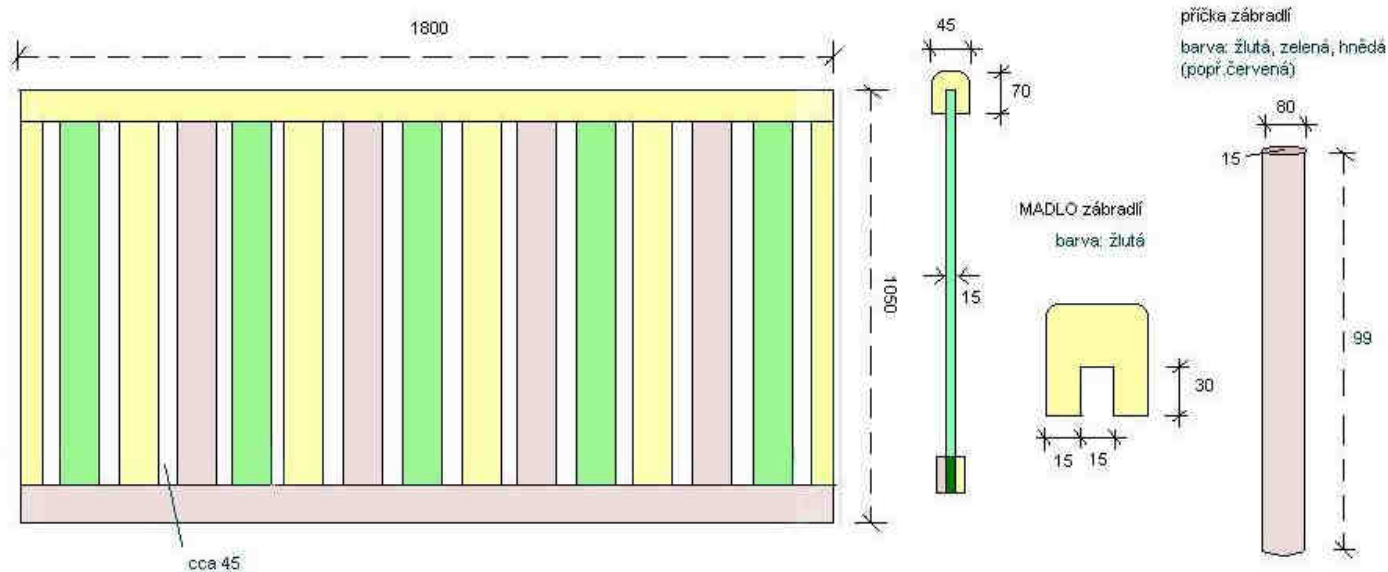

Soupis materiálu:

1 ks madlo 99 x 7 x 4,5 cm

9 ks příček zábradlí 99 x 8 x 1,5 cm

15 ks vrut 5/90

15 ks vrut 5/40

SCHODY UNI

Materiál: smrkové dřevo

Barva: lazurovací nátěr Remmers

Soupis prvků:

2 ks bočnice

8 ks nášlap z vodovzdorné foliované překližky

7 ks dětský doraz

46 ks vrut 5/70

VELKÉ

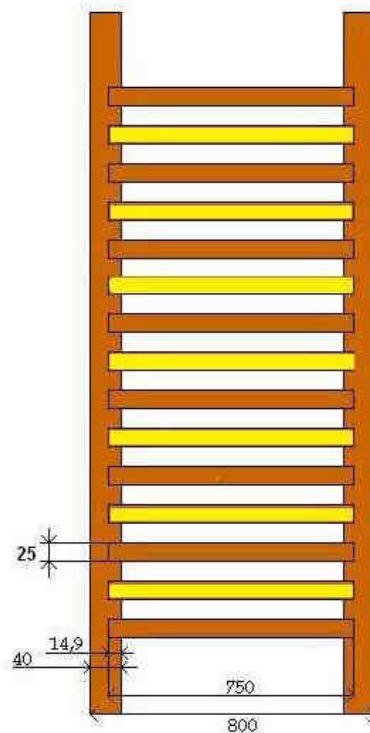
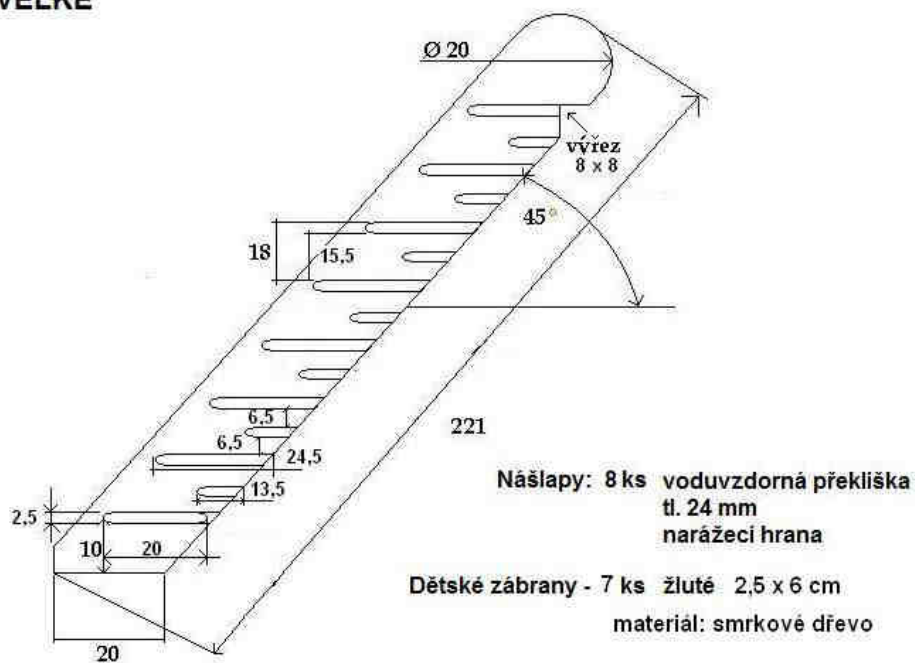

MALÉ

Nášlapy: 7 ks

Dětské zábrany: 6 ks

